

# ROSCO

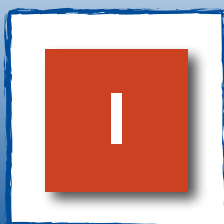

## INKOMMATKADERS

## P R I J S L I J S T

PRIJZEN IN EURO EXCL. BTW  
GELDIG VANAF 1 JANUARI 2012

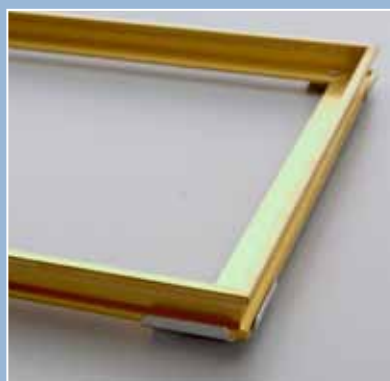
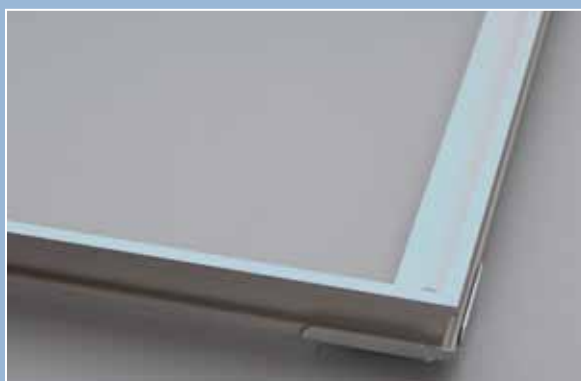

[www.ROSCO.be](http://www.ROSCO.be)



## **Beste architect, handelaar, vakman, ...**

Hierbij onze nieuwe prijslijst voor inkommatkaders.

In eigen productie volgens standaardafmetingen of op maat, waardoor ook onregelmatige vormen mogelijk zijn.

Door een grote stock in standaardafmetingen en een vlotte uitvoering bij het maatwerk zijn korte leverings-termijnen gegarandeerd.

Kaders voor inkommaten in een hoekprofiel van 30 x 26 x 3 mm met een zichtbare bovenrand van 7 mm in messing natuur, aluminium natuurkleurig geanodiseerd of aluminium roestvrijstaalkleurig geanodiseerd. De in verstek gezaagde hoeken worden verstevigd door middel van hoekversterkers in verzinkt staal, deze worden met schroeven aan de onder- en zijkant bevestigd, zodat een onvervormbaar geheel verkregen wordt. De verankering in de vloerbedding gebeurt door een doorlopende verankeringsprofilering aan de verticale buitenzijde van het matkaderprofiel.

Ook te bekomen in geprofileerd roestvrijstaalplaat 32 x 32 x 1,5 mm met een zichtbare bovenrand van 10 mm of in geparelstraald roestvast staal, AISI 304, 25 x 25 x 3 mm. De kader in geprofileerd roestvrijstaalplaat heeft een doorlopende verankeringsprofilering en de hoeken worden gelast. De kader in geparelstraald roestvast staal wordt in een speciaal ingerichte cabine geplaatst en wordt bestraald met glasparels en perslucht, waarvan de luchtdruk aangepast is aan de constructie. De in verstek gezaagde hoeken worden gelast, zodat een onvervormbaar geheel verkregen wordt. De verankering in de vloerbedding gebeurt door verzinkte stalen doken welke aan de horizontale onderzijde van het profiel worden gelast.

De beschikbare inlegdiepte voor de inkommat bedraagt 22 mm.

Rosco is zowel fabrikant als leverancier van creatieve maatoplossingen. Onder het motto "One partner, many finishing solutions" bieden wij u een totaalpakket voor de afwerking van woningen en utiliteitsbouw en dit voor de professionele tegelzetter en vaklui uit de wereld van steentapijt, laminaat, voltapijt, kurk, sanitair, wellness...

Naast een eigen productieafdeling met de beste mensen en de modernste machines steunt Rosco op een uitgebreide stock aan kwaliteitsproducten. Rosco importeert rechtstreeks en is voor de merken LUX ELEMENTS en Schlüter®-Systems niet alleen bevoorrecht leverancier maar ook de grootste stockhouder in België, wat leveringen op zeer korte termijn toelaat. In combinatie met een eigen transportdienst kunnen wij op alle momenten flexibel inspelen op de behoeften van onze klanten.

Verder kan Rosco bogen op een team gemotiveerde medewerkers met een grote vak- en productkennis. U kan niet alléén telefonisch of tijdens commerciële bezoeken van hun expertise genieten, maar ook op de werf zelf leveren zij graag rechtstreeks advies. Rosco beschikt eveneens over een eigen calculatiedienst voor het Schlüter® Bekotec Therm vloerverwarmingssysteem en LUX ELEMENTS wellnessprojecten.

Rosco beperkt zich echter niet tot het aanbieden van een uitgelezen aanbod aan topproducten, maar geeft ook cursussen en opleidingen voor de vakman. Daarvoor werd een volledig uitgerust opleidingscentrum geïnstalleerd, waar de kwalitatieve en technische eigenschappen van de diverse producten uit de doeken worden gedaan en waar u de nodige tips & tricks aangeleerd krijgt om snel en vakkundig met deze producten aan de slag te gaan.

Kortom bij Rosco bent u voor al uw behoeften aan het gepaste adres.

**Stefan Rosiers**  
**Afgevaardigd Bestuurder**

# INHOUD

PAG

Voorwoord .....	2
Inhoud .....	3
<b>ROSCO</b> PROMA AN - natuurkleurig geanodiseerd aluminium.....	4
<b>ROSCO</b> PROMA MS - messing .....	4
<b>ROSCO</b> PROMA AR - roestvrijstaalkleurig geanodiseerd aluminium.....	5
<b>ROSCO</b> PROMA GRVS - roestvrijstaal geparelstraald.....	5
<b>ROSCO</b> PROMA RP - geprofileerd roestvrijstaalplaat <b>NIEUW</b> .....	5
<b>ROSCO</b> CADRO A - natuurkleurig geanodiseerd aluminium.....	6
<b>ROSCO</b> CADRO AR - roestvrijstaalkleurig geanodiseerd aluminium.....	6
<b>ROSCO</b> CADRO MS - messing .....	6
<b>ROSCO</b> Alutrap PAB - Pidpa kader-aluminium.....	6
<b>ROSCO</b> Alutrap PMB - Pidpa kader-messing.....	6
<b>ROSCO</b> Alutrap MAT - inkommat Pidpa kader.....	6
<b>ROSCO</b> PLAST AS - aluminium .....	7
<b>ROSCO</b> PLAST MS - messing .....	7
<b>ROSCO</b> PLAST RS - roestvrijstaal.....	7
<b>ROSCO</b> INFO - Inkommaten .....	8
<b>ROSCO</b> INFO - Inkommaten met logo.....	9
<b>ROSCO</b> INFO - Betalings- en leveringsvoorwaarden .....	10
<b>ROSCO</b> INFO - Maak kennis met ons totaalpakket.....	11

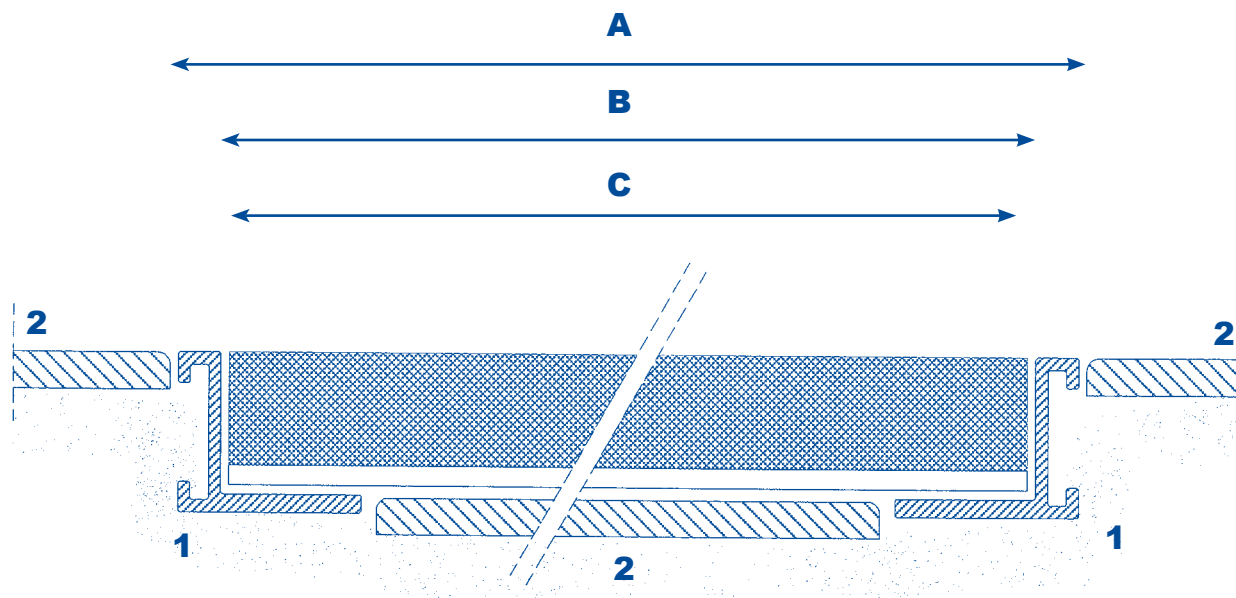

- A - Buitenkant kadermaat
- B - Binnenkant kadermaat
- C - Matmaat
- 1 - ROSCO Proma
- 2 - Tegels

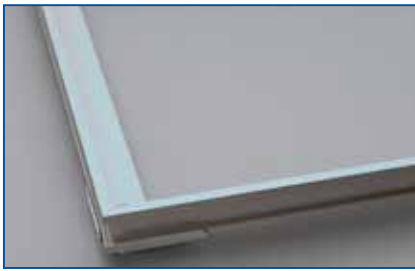

## ROSCO PROMA-AN

ROSCO vloermatkaders in **natuurkleurig geanodiseerd aluminium profiel** van 30 x 26 x 3 mm, met een bovenrand van 7 mm en met een doorlopende verankeringsprofilering.

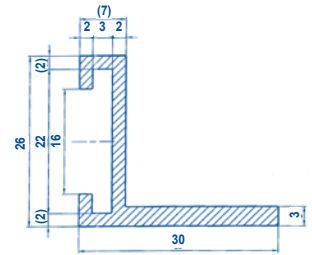
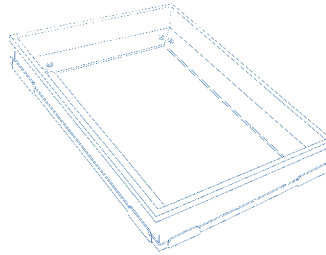

### PRODUCTGEGEVENS

Artikelnummer	Artikelomschrijving	Standaardmaten	Eenheid	Prijs/Eenheid
AN604	ROSCO PROMA-AN	600x400 mm	stuk	€ 28,46
AN805	ROSCO PROMA-AN	800x500 mm	stuk	€ 37,00
AN806	ROSCO PROMA-AN	800x600 mm	stuk	€ 39,84
AN906	ROSCO PROMA-AN	900x600 mm	stuk	€ 42,69
AN106	ROSCO PROMA-AN	1000x600 mm	stuk	€ 45,54
AN108	ROSCO PROMA-AN	1000x800 mm	stuk	€ 51,22
AN126	ROSCO PROMA-AN	1200x600 mm	stuk	€ 51,22
AN128	ROSCO PROMA-AN	1200x800 mm	stuk	€ 56,93
AN129	ROSCO PROMA-AN	1200x900 mm	stuk	€ 59,76
ANM	ROSCO PROMA-AN	afmeting op maat	lm	€ 15,01



## ROSCO PROMA-MS

ROSCO vloermatkaders in **messing profiel** van 30 x 26 x 3 mm, met een bovenrand van 7 mm en met een doorlopende verankeringsprofilering.

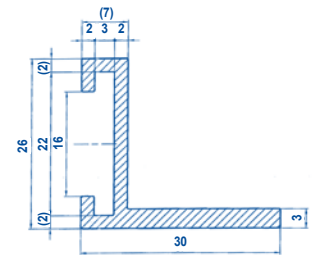
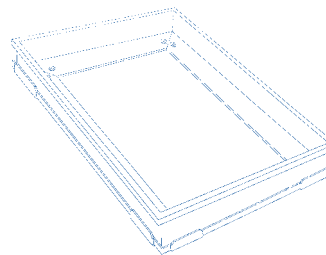

### PRODUCTGEGEVENS

Artikelnummer	Artikelomschrijving	Standaardmaten	Eenheid	Prijs/Eenheid
MS604	ROSCO PROMA-MS	600x400 mm	stuk	€ 42,69
MS805	ROSCO PROMA-MS	800x500 mm	stuk	€ 55,49
MS806	ROSCO PROMA-MS	800x600 mm	stuk	€ 59,77
MS906	ROSCO PROMA-MS	900x600 mm	stuk	€ 64,02
MS106	ROSCO PROMA-MS	1000x600 mm	stuk	€ 68,30
MS108	ROSCO PROMA-MS	1000x800 mm	stuk	€ 76,85
MS126	ROSCO PROMA-MS	1200x600 mm	stuk	€ 76,85
MS128	ROSCO PROMA-MS	1200x800 mm	stuk	€ 85,38
MS129	ROSCO PROMA-MS	1200x900 mm	stuk	€ 89,64
MSM	ROSCO PROMA-MS	afmeting op maat	lm	€ 22,16



## ROSCO PROMA-AR

ROSCO vloermatkaders in **roestvrijstaalkleurig geanodiseerd aluminium profiel** van 30 x 26 x 3 mm., met een bovenrand van 7 mm en met een doorlopende verankeringsprofilering.

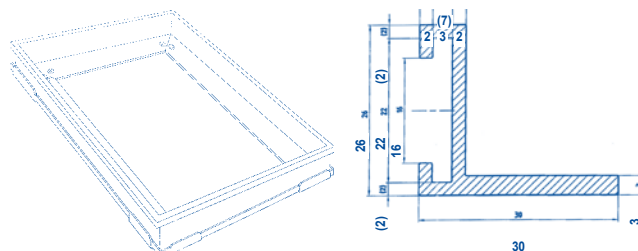

### PRODUCTGEGEVENS

Artikelnummer	Artikelomschrijving	Standaardmaten	Eenheid	Prijs/Eenheid
AR604	ROSCO PROMA-AR	600x400 mm	stuk	€ 36,37
AR805	ROSCO PROMA-AR	800x500 mm	stuk	€ 47,28
AR806	ROSCO PROMA-AR	800x600 mm	stuk	€ 50,91
AR906	ROSCO PROMA-AR	900x600 mm	stuk	€ 54,55
AR106	ROSCO PROMA-AR	1000x600 mm	stuk	€ 58,17
AR108	ROSCO PROMA-AR	1000x800 mm	stuk	€ 65,45
AR126	ROSCO PROMA-AR	1200x600 mm	stuk	€ 65,45
AR128	ROSCO PROMA-AR	1200x800 mm	stuk	€ 72,74
AR129	ROSCO PROMA-AR	1200x900 mm	stuk	€ 76,36
ARM	ROSCO PROMA-AR	afmeting op maat	lm	€ 18,96

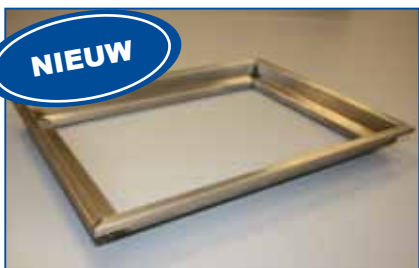

**NIEUW**

## ROSCO PROMA-RP

ROSCO vloermatkaders uit **geprofileerd roestvrijstaalplaat** van 32 x 32 x 1,5 mm, met een bovenrand van 10 mm en met een geborsteld oppervlak. De kader heeft een doorlopende verankeringsprofilering en de hoeken worden gelast ( voor standaardafmetingen ).

**\*Maatwerk wordt steeds in losse lengtes geleverd..**

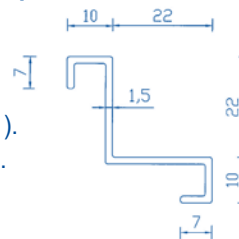

### PRODUCTGEGEVENS

Artikelnummer	Artikelomschrijving	Standaardmaten	Eenheid	Prijs/Eenheid
RP604	ROSCO PROMA-RP	600x400 mm	stuk	€ 69,63
RP805	ROSCO PROMA-RP	800x500 mm	stuk	€ 90,52
RP806	ROSCO PROMA-RP	800x600 mm	stuk	€ 97,48
RP906	ROSCO PROMA-RP	900x600 mm	stuk	€ 104,44
RPM	ROSCO PROMA-RP	op maat*	lm	€ 34,81



## ROSCO PROMA-GRVS

ROSCO vloermatkaders in **roestvrijstaal gepareelstraald profiel** van 25 x 25 x 3 mm, hoeken en doken gelast. ( voor rechthoekige of vierkante vormen.

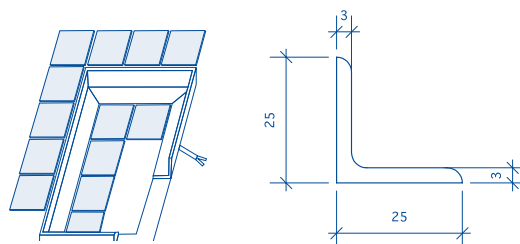

### PRODUCTGEGEVENS

Artikelnummer	Artikelomschrijving	Standaardmaten	Eenheid	Prijs/Eenheid
GRVS	ROSCO-PROMA-GRVS	op maat	lm	€ 32,60

**Opgelet => Leveringstermijn ± 2 weken** Nota: Door gebruik van gewalste en gelaste profielen, kan geen rechte, strakke kader gegarandeerd worden

**NOTA: Afbeeldingen en maten kunnen licht afwijken**

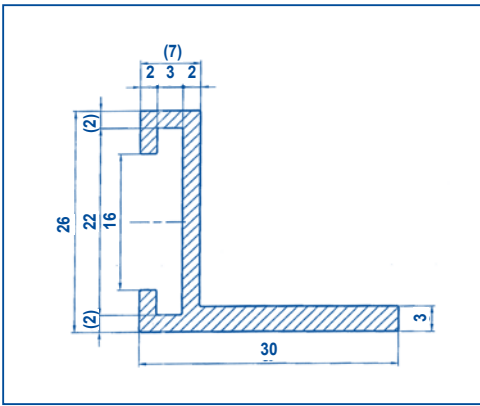

## ➤ ROSCO CADRO-A

ROSCO vloerprofiel in **natuurkleurig geanodiseerd aluminium** met een doorlopende verankeringsprofilering.  
Lengte: ± 6000 mm.

## ➤ ROSCO CADRO-AR

ROSCO vloerprofiel in **roestvrijstaalkleurig geanodiseerd aluminium** met een doorlopende verankeringsprofilering.  
Lengte: ± 6000 mm.

## ➤ ROSCO CADRO-M

ROSCO vloerprofiel in **messing** met een doorlopende verankeringsprofilering.  
Lengte: ± 5000 mm.

## ➤ PRODUCTGEGEVENS

Artikelnummer	Artikelomschrijving	Standaardmaten	Eenheid	Prijs/Eenheid
CA252	ROSCO-CADRO-A	profiel	lm	€ 4,22
AHC	ROSCO-CADRO-A	hoek	stuk	€ 0,32
CAR252	ROSCO-CADRO-AR	profiel	lm	€ 9,86
AHC	ROSCO-CADRO-AR	hoek	stuk	€ 0,32
CM252	ROSCO-CADRO-M	profiel	lm	€ 12,81
AHC	ROSCO-CADRO-M	hoek	stuk	€ 0,32



## ➤ ROSCO Alutrap PAB - Pidpa kader

Vloerkader in **aluminiumprofiel 30/30/3 mm** met een **losse** aluminium bodemplaat, voorzien van 2 verstevigingen. Zonder mat.

## ➤ ROSCO Alutrap PMB - Pidpa kader

Vloerkader in **messingprofiel 30/30/3 mm** met een **losse** aluminium bodemplaat, voorzien van 2 verstevigingen. Zonder mat.

## ➤ ROSCO Alutrap MAT

Inkommatten passend in de Pidpa kaders PAB en PMB. Voor prijzen en verschillende mogelijkheden verwijzen wij naar onze prijslijst inkommatten (artikelgroep 2). Elk type inkommat is mogelijk, ROSCO raadt echter inkommatten met gesloten structuur aan.

## ➤ PRODUCTGEGEVENS

Artikelnummer	Artikelomschrijving	Putmaat	Buitenkant kader	Prijs/Eenheid
PAB86	ROSCO Alutrap PAB	800 x 600 mm	860 x 660 mm	€ 87,01
A30303 + LBM	ROSCO Alutrap PAB	op maat	op maat	op aanvraag
PMB86	ROSCO Alutrap PMB	800 x 600 mm	860 x 660 mm	€ 111,24
M30303 + LBM	ROSCO Alutrap PMB	op maat	op maat	op aanvraag

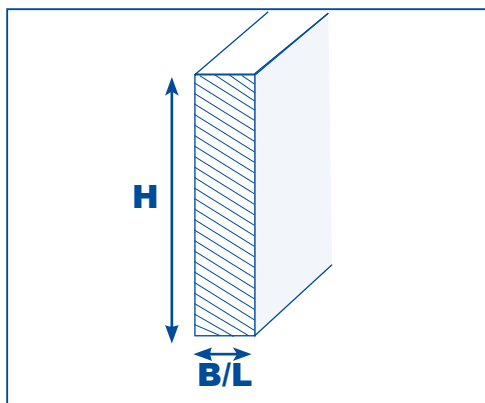

## ROSCO PLAST-AS

ROSCO vloerprofiel in **aluminium**. Lengte: ± 3000 mm.

### PRODUCTGEGEVENS

Artikelnummer	Artikelomschrijving	Afmetingen HxB	Eenheid	Prijs/Eenheid
AS203	ROSCO-PLAST-AS	20/3	lm	€ 1,58
AS205	ROSCO-PLAST-AS	20/5	lm	€ 2,63
AS303	ROSCO-PLAST-AS	30/3	lm	€ 2,34
AS305	ROSCO-PLAST-AS	30/5	lm	€ 3,96
AS403	ROSCO-PLAST-AS	40/3	lm	€ 3,16
AS404	ROSCO-PLAST-AS	40/4	lm	€ 4,18
AS405	ROSCO-PLAST-AS	40/5	lm	€ 5,26
AS503	ROSCO-PLAST-AS	50/3	lm	€ 3,96
AS505	ROSCO-PLAST-AS	50/5	lm	€ 6,65

## ROSCO PLAST-MS

ROSCO vloerprofiel in **messing**. Lengte: ± 3000 mm.

### PRODUCTGEGEVENS

Artikelnummer	Artikelomschrijving	Afmetingen HxB	Eenheid	Prijs/Eenheid
MS203	ROSCO-PLAST-MS	20/3	lm	€ 4,96
MS205	ROSCO-PLAST-MS	20/5	lm	€ 8,28
MS303	ROSCO-PLAST-MS	30/3	lm	€ 7,47
MS305	ROSCO-PLAST-MS	30/5	lm	€ 12,46
MS403	ROSCO-PLAST-MS	40/3	lm	€ 9,93
MS404	ROSCO-PLAST-MS	40/4	lm	€ 13,25
MS405	ROSCO-PLAST-MS	40/5	lm	€ 16,57
MS503	ROSCO-PLAST-MS	50/3	lm	€ 12,42
MS505	ROSCO-PLAST-MS	50/5	lm	€ 20,73

## ROSCO PLAST-RS

ROSCO vloerprofiel in **roestvrij staal**. Lengte: ±1000 mm of 4000 mm.

### PRODUCTGEGEVENS

Artikelnummer	Artikelomschrijving	Afmetingen HxB	Eenheid	Prijs/Eenheid
RS303	ROSCO-PLAST-RS	30/3	lm	€ 8,13
RS403	ROSCO-PLAST-RS	40/3	lm	€ 10,77
RS503	ROSCO-PLAST-RS	50/3	lm	€ 13,57

NOTA: Afbeeldingen en maten kunnen licht afwijken

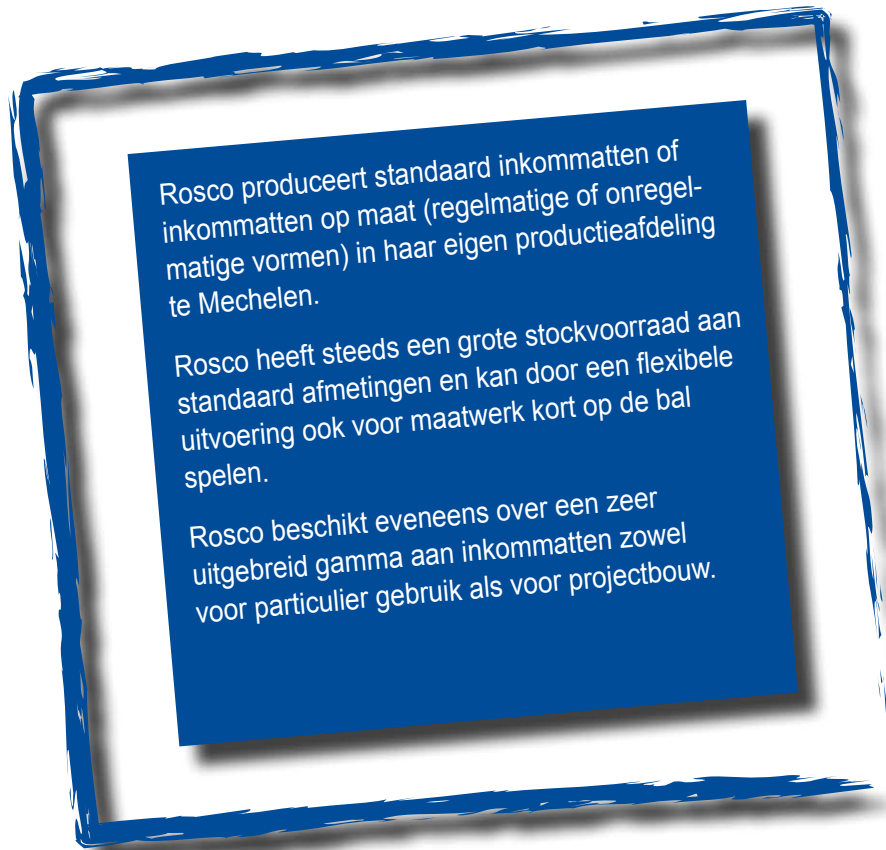

Een uitgebreid aanbod



Standaard of in maatwerk

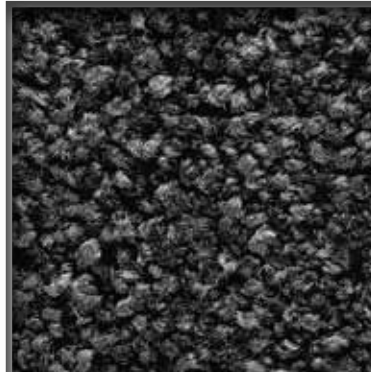

Een groot assortiment aan inkommaten voor intensief voetgangersverkeer.



**Bekijk ons complete aanbod op [www.ROSCO.be](http://www.ROSCO.be)**

## INKOMMATTEN MET LOGO



### ROSCO LOGOMATTEN

Geef uw inkom een eigen identiteit met een exclusieve logomat.

Uw inkom of receptie krijgt een exclusieve en representatieve uitstraling met allure.

Uw bezoeker krijgt direct een goede, degelijke indruk van uw bedrijf.

Immers een goede, eerste indruk kunt u maar één keer maken! Ideaal voor receptie en balie, lift en trap, WC en kleedruimte, kantoor en werkruijnte, voor ondersteuning op beurzen, showroom .....

### PRODUCTVOORDELEN

- De logomatten passen in elke omgeving en zijn geschikt voor elke entree.
- Het versterkt het imago van uw bedrijf.
- Geschikt voor uw reclameboodschap of acties.
- Als relatiegeschenk voor één van uw klanten.
- Om uw producten nog beter te promoten of onder de aandacht te brengen.
- De logomatten onttrekken vuil aan het schoeisel en laten een smetteloze indruk bij uw relaties.
- Onderhoudskosten t.o.v. andere soorten matten zijn laag.
- Voor decoratie, waarschuwing of bewegwijzering.

ROSCO nv heeft diverse inkommatten met logo in haar gamma.

Te kiezen uit borstel- (Matador V4), kokos- (Rinotap) of 100% polyamide inkommatten en dit in diverse afmetingen en kleuren. Prijzen en leveringstermijn steeds op aanvraag.

# Betalings- en leveringsvoorwaarden

## 1. Toepasselijkheid:

Deze voorwaarden zijn, tenzij schriftelijk anders overeengekomen, van toepassing op alle aanbiedingen van en overeenkomsten met Rosco N.V.. Andersluidende en/of aanvullende voorwaarden van de klant worden uitgesloten, behalve indien zij door Rosco N.V. schriftelijk zijn aanvaard.

## 2. Totstandkoming van de verkoopovereenkomst – offerte:

Alle offertes zijn vrijblijvend en verbinden Rosco N.V. niet: partijen bepalen uitdrukkelijk dat een overeenkomst tussen hen beide slechts afgesloten wordt na een schriftelijke orderbevestiging van Rosco N.V. Later opgegeven wijzigingen aan de bestelling zullen ten laste van de klant worden uitgevoerd.

## 3. Vervoer, risico en afneming:

a. Alle leveringen van Rosco N.V. gebeuren steeds conform overeenkomst: het transport en de hierbij horende kosten (waaronder verpakking) en risico's zijn steeds voor rekening van de klant.

b. In geval van levering door Rosco N.V., vervoert Rosco N.V. de goederen tot op de overeengekomen plaats en aan de voet van de vrachtwagen. De klant zelf staat in voor het vervoer van de goederen vanaf de voet van de vrachtwagen en dient zelf zorg te dragen voor het nodige materieel (bijv. voorlift, ...). Indien Rosco N.V., om welke reden dan ook, de goederen niet kan afleveren op de overeengekomen plaats, dient de klant in te staan voor de bijkomende vervoerskosten voor het vervoer naar Rosco N.V. en de nieuwe aflevering. Bijkomend is de klant gehouden tot een opslagvergoeding, vanaf datum van levering tot en met datum van hernieuwde levering, cfr. c.. Voor de nieuwe levering zal de klant zich moeten schikken naar de planning en mogelijkheden van Rosco N.V., zonder dat dit aanleiding kan geven tot een vermindering van de verschuldigde vergoeding in hoofde van de klant. Het risico blijft steeds ten laste van de klant.

c. In geval van afhaling dienen de goederen door de klant te worden afgehaald uiterlijk binnen 14 dagen (of de tussen partijen overeengekomen termijn) nadat Rosco N.V. de goederen bij de klant voor afhaling heeft gemeld. Bij gebreke hieraan is Rosco N.V. gerechtigd om zonder voorafgaandelijke ingebrekestelling, naar eigen keuze, hetzij de uitvoering in natura van de overeenkomst te vorderen, hetzij de verkoop van rechtswege als ontbonden te beschouwen.

Indien Rosco de uitvoering in natura vordert zal de klant vanaf de 15de dag na de genoemde melding voor afhaling gehouden zijn tot een opslagvergoeding van 10,00 EUR / per dag per m<sup>2</sup> niet afgehaalde goederen, met een minimum van 10,00 / dag voor de niet afgehaalde goederen.

Indien Rosco de overeenkomst als van rechtswege ontbonden beschouwt, zal de koper een forfaitaire schadevergoeding verschuldigd zijn, gelijk aan 25% van de waarde van de bestelling voor standaardproducten en 100% van de waarde van de bestelling voor maatwerk, evenwel in beide gevallen met een minimum van 200,00 EUR en met behoud van het recht van Rosco om een hogere effectieve schade aan te tonen.

d. In geval de overeenkomst dienaangaande niets vermeld, wordt onweerlegbaar vermoed dat de klant de goederen zal afhalen.

## 4. Leveringstermijn:

De opgegeven leveringstermijnen worden slechts als louter aanduiding gegeven en zijn niet bindend. Het niet naleven van de leveringstermijnen zal geen aanleiding kunnen geven tot ontbinding van de overeenkomst noch tot enigerlei schadevergoeding ten laste van Rosco N.V.

## 5. Eigendomsvoorbehoud – zekerheden:

a. Alle geleverde goederen blijven eigendom van Rosco N.V. tot aan de volledige betaling van de prijs, desgevallend inclusief interesten, schadebeding en andere kosten). Tot aan de volledige betaling is de klant gehouden de door Rosco geleverde producten gescheiden van de andere producten en duidelijk identificeerbaar te bewaren.

b. Zolang de goederen niet overgedragen zijn, kan de klant de producten niet aan derden verkopen of verhuren of op enigerlei wijze bezwaren. De klant is slechts gerechtigd de producten verder te verkopen, uitsluitend voor zover dit in het kader van de normale bedrijfsuitoefening van de klant noodzakelijk is en dit binnen het normale gebied van zijn bedrijf. De bewijslast ter zake rust op de klant.

c. Zolang de goederen niet betaald zijn door de klant, verbindt de klant er zich toe om zijn vorderingen, afkomstig van de overdracht van de goederen, op eerste verzoek van Rosco NV, conform art. 1689 B.W. e.v., onmiddellijk en exclusief over te dragen aan Rosco N.V. zonder dat deze overdracht enige afstand van recht door Rosco N.V. ten aanzien van de klant inhoudt. De klant verbindt er zich toe deze overdracht onmiddellijk en schriftelijk te berichten aan de gecedeerde schuldenaar (art. 1690 e.v. B.W.). Daarnaast is de klant er toe gehouden om Rosco N.V. alle nodige informatie en documenten te verstrekken om zijn rechten t.o.v. derden te doen gelden. De klant dient Rosco N.V. onverwijld in te lichten over beslagleggingen of andere rechtshandelingen vanwege derden m.b.t. de goederen.

e. In geval van wederverkoop verplicht de klant er zich toe dit eigendomsvoorbehoud aan zijn afnemer tegenstelbaar te maken.

f. Ongeacht het tijdstip waarop de eigendom van verkochte goederen overgaat, gaat het risico van deze goederen over naar de koper op het ogenblik van levering of op het ogenblik waarop de afname had kunnen of moeten gebeuren.

## 6. Overmacht:

a. In geval van overmacht heeft Rosco N.V. het recht, zonder enige schadevergoeding, de bestelling volledig of gedeeltelijk niet uit te voeren of de uitvoering ervan uit te stellen. Overmacht omvat o.a. staking, lockout, oorlogen, epidemieën, brand, machinebreuk, ontoereikende bevoorrading in brandstoffen of grondstoffen, het niet nakomen van hun verplichtingen door de leveranciers van Rosco N.V., elektriciteit- / internet- / ... pannes en alle omstandigheden die een essentiële wijziging van de economische toestand teweeg brengen.

b. Partijen komen uitdrukkelijk overeen dat enige omstandigheid waardoor de uitvoering van de overeenkomst in hoofde van Rosco N.V. bijzonder of onredelijk verzwaard zou worden, Rosco N.V. het recht geeft de overeenkomst te verbreken, zonder schadevergoeding, dan wel de uitvoering van de overeenkomst te schorsen totdat deze omstandigheid ophoudt.

## 7. Klachten:

Op straffe van verval dient elke klacht binnen een termijn van 8 werkdagen, bij gemotiveerd aangekend schrijven, gericht te worden aan de maatschappelijke zetel van Rosco N.V.. Deze termijn begint vanaf de levering van de goederen voor mogelijke gebreken en vanaf de factuurdatum voor de facturatie.

Eventuele klachten betreffende goederen en / of facturatie ontslaan de klant niet van zijn tijdige betalingsverplichting, met toepassing van art. 9.

## 8. Aansprakelijkheid:

a. De klant doet uitdrukkelijk afstand van elke vrijwaringsvordering waarover hij t.o.v. Rosco N.V. zou beschikken op basis van verborgen gebreken in de verkochte goederen, behoudens indien hij effectief kan aantonen dat Rosco N.V. op de hoogte was van dit gebrek bij het afsluiten van de overeenkomst: de koper aanvaardt bij deze de volledige bewijslast ter zake en doet uitdrukkelijk afstand van het vermoeden van kennis en kwade trouw in hoofde van Rosco N.V. als professionele verkoper.

b. Onder geen beding kan Rosco N.V. aansprakelijk gesteld worden voor zichtbare gebreken, noch voor gebreken die blijken nadat de goederen reeds bewerkt of verwerkt werden, of die een gevolg zijn van niet oordeelkundige behandeling.

c. Alle niet-schriftelijke mededelingen, richtlijnen, adviezen, ... met betrekking tot het onderhoud / garantie / installatie / technische vereisten van de goederen zijn steeds vrijblijvend en louter informatief. Rosco N.V. kan in geen geval aansprakelijk gehouden worden voor mogelijke ongevallen, foutieve berekeningen, ... en schade die hieruit zouden voortvloeien.

Rosco N.V. draagt eveneens geen aansprakelijkheid voor het concept, de uitvoeringswijze, het opvolgen van de werkzaamheden, ... van de constructie waarvoor haar producten worden gebruikt, ook al zou zij terzake om welke reden dan ook tussengekomen zijn.

d. Ongeacht de aard van het gebrek, de aansprakelijkheid (contractueel en buitencontractueel) of de schade, zal de aansprakelijkheid van Rosco N.V. beperkt worden tot de vervanging van de geleverde goederen, zonder enige bijkomende schadevergoeding, uit welke oorzaak ook. Indien vervanging van de goederen onmogelijk is of indien de goederen geen vervanging behoeven, is de aansprakelijkheid (contractueel en buitencontractueel) van Rosco in ieder geval beperkt tot het bedrag gedekt door haar verzekeringspolis. Bij gebreke aan verzekeringsdekking is de aansprakelijkheid (contractueel en buitencontractueel) van Rosco in ieder geval beperkt tot een bedrag van 5.000,00 EUR.

e. Goederen die ingevolge foutieve maatopgave niet naar wens worden geleverd, kunnen niet worden teruggenomen.

f. Rosco is niet aansprakelijk voor de fouten (lichtste, lichte en zware) van haar aangestelden.

## 9. Betalingen:

a. Enkel de in de schriftelijke orderbevestiging vermelde prijs is bindend.

b. Voor zover niets anders schriftelijk is overeengekomen, dienen alle betalingen contant te gebeuren in de vermelde valuta. Rosco N.V. is niet verplicht cheques of wissels ter betaling te aanvaarden. Indien deze worden aanvaard, gebeurt dit onder voorbehoud van al onze rechten en zijn alle daaraan verbonden kosten voor rekening van de klant. Een creditering geldt pas als betaling van zodra zij onvoorwaardelijk is.

c. Bij gebreke aan tijdige betaling van de factuur, vervalt van rechtswege en zonder voorafgaande ingebrekestelling een verwijlrent van 10% per jaar op het openstaande factuurbedrag. Bij gebreke aan tijdige betaling van de factuur, vervalt van rechtswege en zonder voorafgaande ingebrekestelling een forfaitaire schadevergoeding gelijk aan 10% op het op de vervaldag onbetaalde factuurbedrag, behoudens indien Rosco N.V. een hogere effectieve schade kan aantonen. Tevens worden alle andere niet vervallen facturen van rechtswege en onmiddellijk opeisbaar. Bovendien heeft de verkoper het recht om zonder toestemming van de koper de lopende overeenkomst te ontbinden of de uitvoering ervan te schorsen. Deelbetalingen hebben geen vermindering van de forfaitaire of andere vergoeding tot gevolg.

d. Betalingen worden steeds aangerekend op de oudste openstaande bedragen en de volgende volgorde: eerst kosten, vervolgens op interesten, het schadebeding en tot slot op de hoofdsom.

## 10 Opschorting en ontbinding van de overeenkomst:

Indien de klant zijn contractuele verplichtingen niet uitvoert, dan kan Rosco N.V. de overeenkomst van rechtswege ontbonden beschouwen lastens de koper, indien deze niet binnen de 15 dagen na schriftelijke ingebrekestelling, zijn contractuele wanprestaties rechtzet. Indien de klant blijkt geeft van insolventiteit en / of in staat van faillissement verkeerd, dan kan Rosco, naar haar keuze, de overeenkomst met onmiddellijke ingang schorsen of beëindigen zonder enige vorm van vergoeding verschuldigd te zijn aan de klant.

## 11 Geldigheid van de individuele clausules:

De nietigheid van één of meerdere van deze bepalingen tast geenszins de geldigheid van de andere voorwaarden aan.

## 12 Toepasselijk recht:

De overeenkomsten die met Rosco N.V. afgesloten worden zijn uitsluitend onderworpen aan het Belgische recht, met uitsluiting van het Verdrag betreffende internationale koop-verkoop van roerende goederen van 11/04/1980.

## 13 Bevoegdheid:

Ingeval van betwisting, zijn uitsluitend de rechtbanken te Mechelen (België) bevoegd.

## ➔ Maak kennis met ons totaalpakket

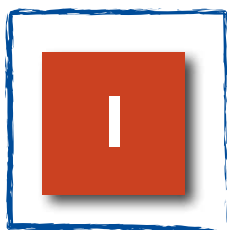

Inkommatkaders

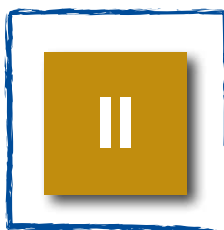

Inkommatten



Deksels



Roosters



LUX ELEMENTS



Schlüter®-Systems



ASM-profielen



Prinz®-profielen



Douchegoten  
Kloksterputten

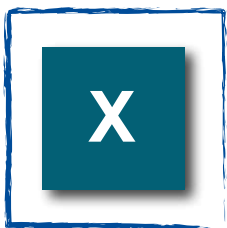

Tegeldragers

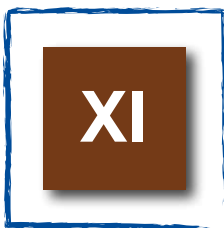

Gereedschap



Comfort tempering  
Eye-Leds



Lijmen en  
bouwchemie

Bekijk ons complete gamma op  
**[www.ROSCO.be](http://www.ROSCO.be)**

One partner, many finishing solutions

# PROGRAMMA

INKOMMATKADERS

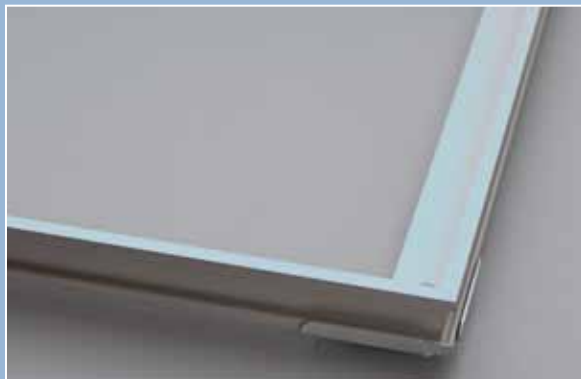

TECHNISCHE WIJZIGINGEN VOORBEHOUDEN

WIJ INFORMEREN U GRAAG  
OVER ONS VEELZIJDIGE  
TOTAALPROGRAMMA

## ROSCO<sub>NV</sub>

Wayenborgstraat 16  
Industrieterrein Noord D  
B-2800 Mechelen  
TEL + 32 (0)15 29 30 20  
FAX + 32 (0)15 29 30 25  
info@rosco.be  
www.rosco.be

